

Leier

TAVASZI TERMÉKKÍNÁLAT

2019



DÍSZBURKOLATOK

KÉMÉNYRENDSZEREK

BETONCSEREPEK

CSISZOLT KERÁMIA
FALAZÓRENDSZEREK

DURISOL

A tavaszi termékkínálat érvényes
2019. január 1. – június 28., illetve
a készlet erejéig.



Kaiserstein

Díszburkolatok tavaszi felkészítése

A tavasz beköszöntével minden parkosított felületnél megkezdődik a tél utáni karbantartás, a tavaszi és nyári időszakra történő felkészítés. A növények sérüléseinek „gyógyítása”, új növények ültetése a parkosított talaj tápanyaggal dúsítása mellett a parkokhoz, díszkertekhez szervesen illeszkedő burkolatok ápolása, előkészítése is fontos feladat. Rendszeresen felmerül a kérdés, hogy mire ügyeljünk egy ilyen ápolási folyamat során és egyáltalán miért kell törődnünk az egyszer már megépített, látszólag sérülésmentes burkolatainkkal?

Anyagmozgatás a burkolaton

Magánházak vagy közcélú, nyilvános díszburkolatok pályaszerkezetek tervezése a mindenkor, hatályos úttervezési szabványok, esetleg szakmai szokások szerint történik. A tervezetnél nagyobb volumenű terhelésre, tehát nem rendeltetészerű használatra visszavezethető károsodások megakadályozása a tavaszi munkálatok tervezésekor is nagyon fontos! Ilyen nagyobb jellegű terhelésnek minősül például egy kész burkolat melletti parkosítás, újratelepítés nagy tömegű munkagépekkel történő használata. Fém tárgyakkal, mint például fém göngyölegnek, kéziszerszámoknak közvetlenül a burkolaton történő mozgatása felületi sérülést okozhat, ezért bármilyen anyagmozgatás esetén kérjük gumikerekes eszközök használatát.

Burkolatok karbantartása

Intenzíven terhelt burkolat esetén a felhasznált ágyazóréteg hajlamos a fugákból dinamikus terhelésre leürülő fugahomok elnyelésére. Ez a folyamat az ágyazóréteg hézagainak feltöltődéséig folyamatos lesz. Fenti problémák a burkolat folyamatos utángondozásával (besöprés) kivédhetők. Szívóhatással is rendelkező felülettisztító gépek használata után különösen fontos ez a karbantartás. A burkolatok fugázóanyagának cementálódásával ez a jelenség megszűnik, de jellemzően a burkolat 2-3 éves koráig folyamatos gondozást igényel.

Télvégi karbantartás

A térburkolatok télvégi karbantartása, illetve a télen a burkolatra felhordott szennyezőanyag eltávolítása az anyagmozgatáshoz hasonlóan fa vagy műanyag élvédelemmel ellátott szerszámmal vagy géppel történhet. A burkolat jég- és csúszásmentesítése csak a környezetvédelmi előírásoknak megfelelő, környezetbarát, beton felületeknél alkalmazható szerrel lehetséges.

Tisztítás

A szennyezett burkolatot nagy teljesítményű takarítógépek segítségével könnyedén és gyorsan lehet tisztítani úgy, hogy a burkolatokról a szennyeződések tökéletesen eltávolíthatók, s így az eredetihez közeli állapot visszaállítható. Több cég található az országban kifejezetten erre szakosodott gépparkkal felszerelve. Házilagos tisztításnál rendszerint magasnyomású mosóberendezést használunk, ügyelve arra, hogy lapos sugárra állított szórófejjel, a burkolattal 45 fokos szöveget bezárva, ~50 cm magasságból, legfeljebb 150 bar nyomással távolítsuk el a szennyeződések. Ezeket a kritériumokat a 120-150 bar üzemi nyomásteljesítményű hobbi és középkategóriás mosóberendezésekkel teljesíthetjük. A piacon számos tisztítószer is kapható, mely az erősen szennyezett beton burkolatok felületeinek tisztítására alkalmasak. Fontosnak megjegyezni, hogy a beton savra érzékeny, ezért csak lúgos kémhatású szerek alkalmazása javasolt. Vegyszerek alkalmazása esetén a környezetvédelemre fokozott figyelmet kell fordítani, a komponensek biológiai lebomlása során, a kezelési és felhasználási előírások betartása mellett, környezetkárosító hatás nem léphet fel. Az erősen igénybevett beton térkő felületeket tisztítás után a kereskedelmi forgalomban kapható különböző speciális védelmet nyújtó neutrális térkő impregnáló szerrel kezelhető.

Felületimpregnálás

Burkolataink tavaszi nagytisztítása után javasolt a természetes kövek vagy betontermékek felületének impregnálására alkalmas szerekkel kezelni a felületet. Ez a kezelés megelőzi a könnyű és közepes szennyeződések felszívódását a burkolóköbe, erős szennyeződések esetén megkönnyíti azok eltávolítását. A szennyeződés megelőzése mellett ezek az impregnálószerek színmélyítő hatásuknak köszönhetően felújítják, felfrissítik a kezelt burkolatok színeit is. A gyárilag is impregnált burkolóköveket 2 évente ajánlatos újra kezelni.

Növények telepítése

A térkövel vagy lappal burkolt felületek mellé a növényzet pótlásakor vagy telepítésekor gondoljunk arra, hogy egyes növények virágai, termése, a növényről lecsorgó nedvek a burkolat felületére is kerülhetnek, melyeken huzamosabb időn át, bomlásuk közben szennyezve maradandó elszíneződéseket, foltosodást okozhatnak. A közvetlenül a burkolat mellé telepítendő növényeket ezért úgy válasszuk ki, hogy az együttélés ilyen kellemetlen hatásait elkerülhessük. Ne feledjük, hogy burkolataink ápolása, folyamatos karbantartása nem csak a lakáson belül fontos. Az igényes lakókörnyezetnek kültéri burkolataink is részei, melyek igénylik a folyamatos törődést. Ezt a folyamatosan közvetített esztétikai élménnyel nap nap után meg is hálálják nekünk!

Leier Kaiserstein térkő és lapburkolatok védelme, ápolása és tisztítása

Leier Kaiserstein lapburkolataink jelentős részét már gyárilag Kaiserclean szennyeződésmérséklő hatású felületkezeléssel kínáljuk. Ez a kezelés segítheti a mindennapi használat során a burkolatot érő, esztétikailag erősen kifogásolható szennyezőhatások okozta elváltozások elleni védelmet, de nem mentesíti a burkolat használóját felelősségtől. Az alábbiakban kitérünk a burkolatot ért néhány szennyeződés eltávolítására, az egyes tisztítószerek használatára. Egyes esetekben a nagy koncentrációban alkalmazott, oldószert tartalmazó tisztítószerek, valamint hosszú

hatásidők felületkárosító hatásuk lehetnek. Ezért azt javasoljuk, hogy a tisztítást először kisebb koncentrációban alkalmazott szerrel, vagy egy nem feltűnő területen próbálja elvégezni.

ENYHE SZENNYEZŐDÉSEK

Az impregnálószerezrel történő felületi kezelésnek köszönhetően a kezelt felületek a natúr felületeknél könnyebben kezelhetők. A Kaiserclean kezeléssel, de általában az impregnált burkolatok enyhe szennyeződéstől történő tisztítása meleg vízzel, szükség esetén általános kereskedelmi forgalomban kapható natúr-

szappanal történő enyhe dörzsöléssel lehetséges. Folyamatos, intenzív használatnak kitett burkolatok esetében a felületimpregnálást 2 évente javasoljuk megismételni!

ERŐS SZENNYEZŐDÉSEK

Tartósan megmaradó szerves anyagú szennyeződések tisztításához klórtartalmú kőtisztító szer alkalmazását javasoljuk. Ez az eljárás használható az év eleji általános fenntartási tisztítás alkalmával is! Tisztítás után célszerű a védelmet fokozó impregnálás elvégzése!



OLAJ SZENNYEZŐDÉSEK

Ha ásványolaj származékok érik a burkolatot, akkor a foltosodás kockázatának csökkentésére egy törlőronggyal a lehető legrövidebb időn belül itassa fel a foltot. A szennyeződéseket meleg vízzel és tenzidtartalmú, felületaktív tisztítószerekkel történő súrolással távolíthat el. A felsőről felületet bő vízzel öblítse le. Szükség esetén a tisztítási folyamat ismétlődhet. Makacs szennyeződések esetén olaj- és zsíreltávolító szerekkel is kezelhető a burkolat, de ilyen szer alkalmazása után a felületet meleg vízzel és öblítőszerrel ismételtelen tisztítsa meg! A tisztítást először egy nem feltűnő helyen javasoljuk elvégezni.

ZSÍRFOLTOK

A burkolatra került friss zsír (vagy vaj) foltokat papírtörlővel itassa fel vagy a nagyobb szilárd maradványokat óvatosan kaparja fel. A megmaradt foltot meleg vízzel és felületaktív mosószerrel végzett súrolással lehet eltávolítani. A mosószeres tisztítás után a felületet bő vízzel kell leöblíteni, majd szükség esetén a folyamat ismétlése vezet a tiszta burkolat eléréséhez. A különösen makacs foltok eltávolítása klórtartalmú tisztítószerekkel vagy olajszenyeződést tisztítószerekkel történő kezeléssel lehet eredményes. Oldószereket tartalmazó szerek megsérthetik, elszínezhetik a burkolat felületét, ezért először kisebb felületen végzett próbatisztítást javasolunk!



MUSTÁR ÉS KETCHUPFOLTOK

Még folyós állapotú maradványokat a szennyeződés kockázatának csökkentésére egy törlőronggyal a lehető legrövidebb időn belül távolítsa el. Enyhe, friss szennyezés esetén már szóda víz használata is segíthet a tisztításban. A már beszáradt szennyeződéseket meleg vízzel és tenzidtartalmú, felületaktív tisztítószerekkel oldhatja fel, majd a felületet meleg vízzel kefélje át és bő vízzel öblítse le. Szükség esetén a tisztítási folyamat ismétlődhet. Makacs szennyeződések esetén klórtartalmú tisztítószerekkel is kezelhető a burkolat, de ilyen eljárás alkalmazása után a felületet meleg vízzel és öblítőszerrel ismételtelen tisztítsa meg! A tisztítást először egy nem feltűnő helyen javasoljuk elvégezni!

RAGADÓS ITALOK OKOZTA FOLTOK

Ha ragadós italok, üdítőitalok érik a burkolatot, akkor a foltosodás kockázatának csökkentésére egy törlőronggyal a lehető legrövidebb időn belül itassa fel a foltot. Enyhe, friss szennyezés esetén tisztítószereként használhatunk szóda vizet is. Makacsabb szennyeződéseket meleg vízzel és klórtartalmú, felületaktív tisztítószerekkel történő súrolással távolíthat el. A tisztítószerek megváltoztathatják a burkolat felületi megjelenését, ezért először egy nem feltűnő helyen javasoljuk a próbatisztítást! Kólával történő szennyeződések nem szabad savtartalmú szerekkel, pl. cementfátyol eltávolítóval tisztítani!



VÖRÖSBOR

Még nedves állapotú vörösborfoltokat a szennyeződés kockázatának csökkentésére egy törlőronggyal a lehető legrövidebb időn belül itassa fel. A már beszáradt szennyeződéseket meleg vízzel és tenzidtartalmú, felületaktív tisztítószerekkel oldhatja fel, majd a felületet meleg vízzel és öblítőszerrel (semleges szappannal) kefélje át. Ezt követően a felületet bő vízzel öblítse le. Szükség esetén a tisztítási folyamat ismétlődhet. Makacs szennyeződések esetén klórtartalmú tisztítószerekkel is kezelhető a burkolat, de ilyen eljárás alkalmazása után a felületet meleg vízzel és öblítőszerrel ismételtelen tisztítsa meg! A tisztítást először egy nem feltűnő helyen javasoljuk elvégezni!



KÁVÉ- VAGY TEAMARADVÁNYOK

Még nedves állapotú tea- vagy kávéfoltokat a szennyeződés kockázatának csökkentésére egy törlőronggyal a lehető legrövidebb időn belül itassa fel. Enyhe, friss szennyezés esetén már szóda víz használata is segíthet a tisztításban. Erősebb szennyeződések meleg vízzel és tenzidtartalmú, felületaktív tisztítószerekkel történő keféléssel távolíthat el. Szükség esetén a tisztítási folyamat ismétlődhet. Makacs szennyeződések esetén klórtartalmú tisztítószerekkel is kezelhető a burkolat, de ilyen eljárás alkalmazása után a felületet meleg vízzel és öblítőszerrel ismételtelen tisztítsa meg! A tisztítást először egy nem feltűnő helyen javasoljuk elvégezni! Cukortartalmú itallal történő szennyeződések nem szabad savtartalmú szerekkel, pl. cementfátyol eltávolítóval tisztítani!



GYÜMÖLCSFOLTOK

Enyhe és friss, gyümölcsfoltok okozta szennyeződések eltávolítására tett kísérlet már szóda víz használatával is eredményre vezethet. A már beállt szennyeződések meleg vízzel és tenzidtartalmú, felületaktív tisztítószerekkel oldhatja fel, majd a felületet meleg vízzel kefélje át és bő vízzel öblítse le. Makacs szennyeződések esetén klórtartalmú tisztítószerekkel is kezelhető a burkolat, de ilyen eljárás alkalmazása után a felületet meleg vízzel és öblítőszerrel ismételtelen tisztítsa meg! A tisztítást először egy nem feltűnő helyen javasoljuk elvégezni! A gyümölcsök természetes cukrot tartalmaznak, ezért az általuk okozott szennyeződések nem szabad savtartalmú szerekkel, pl. cementfátyol eltávolítóval tisztítani!

NÖVÉNYEK LEVELI ÁLTAL OKOZOTT SZENNYEZŐDÉSEK

A különösen makacs foltok eltávolítása klórtartalmú tisztítószerekkel történő kezeléssel lehet eredményes. A burkolatra felvitt tisztítószert hosszabb ideig hagyja hatni, majd bő vízzel öblítse le a felületet. A kívánt hatása elérése érdekében a tisztítás folyamata ismétlődhet. A tisztítószerek megváltoztathatják a burkolat felületi megjelenését, ezért először egy nem feltűnő helyen javasoljuk a próbatisztítást!

ALGA- ÉS MOHAFOLTOK

A burkolat alga- és/vagy mohafoltjait klórtartalmú tisztítószerekkel kezelje. A tisztítószert elegendő ideig hagyja a burkolaton, hogy kifejthesse a hatását. Makacs szennyeződés esetén az eljárás hosszabb hatásidőt biztosítva megismételhető. Extrém erős szennyeződés esetén javasoljuk csak moha- és algaeltávolító szerek alkalmazását. Amennyiben szükséges, ez a kezelés is megismételhető klórtartalmú tisztítószerek használatával. Tisztítást után a felületet bő vízzel öblítse le. A tisztítást először egy nem feltűnő helyen javasoljuk elvégezni!

RÁGÓGUMI ELTÁVOLÍTÁSA

A letapadt rágógumi maradványait először egy késsel óvatosan távolítsa el a felületről. A még ragadós rágógumit először óvatosan húzza le a felületről, vagy jégspray segítségével fagyassza le a burkolaton. A fagyasztás után a rágógumi elveszti rugalmasságát, és egy spatula segítségével eltávolítható a felületről. Amennyiben szükséges, a fennmaradó szennyeződést eltávolítására klórtartalmú tisztítószert alkalmazhat.

ROLLO TÉRKŐ



akár

4.420 Ft/m²

SZÉLESSÉG x HOSSZÚSÁG 30x20 cm • VASTAGSÁG 6 cm



jáspis satírozott

PATIO ANTIK TÉRKŐ ÉS FALAZÓ



akár

3.790 Ft/m²

SZÉLESSÉG x HOSSZÚSÁG 25x12,4 cm • VASTAGSÁG 5 cm

PATIO 5 cm térkő téglavörös **3.790 Ft/m²**PATIO 5 cm térkő agyagbarna, klinkersárga, carbon... **3.950 Ft/m²**

téglavörös



agyagbarna



klinkersárga



carbon



ezüstszürke



középszürke



carbonszürke

FORUM TÉRKŐ

Leier  Kaiserstein



akár

6.500 Ft/m²

SZÉLESSÉG × HOSSZÚSÁG 60×20 cm, 40×20 cm • VASTAGSÁG 8 cm



szürke



fahéj



mogyoró

MERCATO TÉRKŐ

Leier  Kaiserstein



akár

5.890 Ft/m²

SZÉLESSÉG × HOSSZÚSÁG 20×10 cm, 20×20 cm, 30×20 cm (mogyoró és fahéj) • VASTAGSÁG 6 cm



Leier  Kaiserstein

CASTRUM NATÚR TÉRKŐ



akár

5.690 Ft/m²

SZÉLESSÉG × HOSSZÚSÁG 7 hossz méret vegyesen • KÖSZÉLESSÉG 14 cm • VASTAGSÁG 5 cm



kagylóhéj natúr



füstancrácit natúr



gesztenye natúr

Leier  Kaiserstein

CASTRUM ANTIK TÉRKŐ



akár

7.150 Ft/m²

SZÉLESSÉG × HOSSZÚSÁG 7 hossz méret vegyesen • KÖSZÉLESSÉG 14 cm • VASTAGSÁG 5 cm



kagylóhéj antik



füstancrácit antik



gesztenye antik

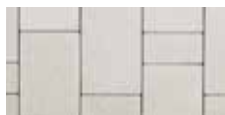

szürke



carbon



fahéj



szalmasárga



füstantracit



kagylóhéj



mogyoró



gesztenye



macchiato

TAVERNA GIGANT térkő



Szürke



Beige-barna



Feketemárvány



Tejescsésze

TAVERNA TÉRKŐ

Leier  Kaiserstein



akár

4.150 Ft/m²

SZÉLESSÉG × HOSSZUSÁG 20×10 cm, 20×20 cm, 30×20 cm vegyesen • VASTAGSÁG 6 cm



TAVERNA 6 cm térkő szürke **4.150 Ft/m²**

TAVERNA 6 cm térkő fahéj, carbon **4.930 Ft/m²**

TAVERNA 6 cm térkő mogyoró, kagylóhéj,
gesztenye, szalmasárga, füstantracit, macchiato **5.350 Ft/m²**

TAVERNA GIGANT TÉRKŐ

Leier  Kaiserstein



akár

4.530 Ft/m²

SZÉLESSÉG × HOSSZUSÁG 50×33,3 cm, 33,3×33,3 cm, 33,3×16,7 cm • VASTAGSÁG 6 cm



TAVERNA GIGANT 6 cm térkő szürke **4.530 Ft/m²**

TAVERNA GIGANT 6 cm térkő feketemárvány,
tejescsésze, beige-barna **5.800 Ft/m²**

Leier

VERDE GYEPRÁCS



akár

3.660 Ft/m²

SZÉLESSÉG × HOSSZÚSÁG 60×40 cm • VASTAGSÁG 10 cm



szürke

Leier

PIAZZA TÉRKŐ



akár

3.990 Ft/m²

szürke



antracit



piros



őszilomb sáitrozott

PIAZZA 6 cm térkő szürke (20×20, 30×20 cm) **3.990 Ft/m²**PIAZZA 6 cm térkő piros, antracit (20×20, 30×20 cm) .. **4.390 Ft/m²**PIAZZA 6 cm térkő őszilomb sáitrozott (20×10 cm) **4.310 Ft/m²**



marmor*



platinaszürke*



homokbeige*



zafírfekete*

GAIA LAP

Leier  Kaiserstein

TERASZOK | MEDENCESZEGÉLYEK | LÉPCSŐK | FALAZATOK FEDÉSE | KERTI UTAK | GYALOGBEJÁRÓK



akár

2.770 Ft/db

SZÉLESSÉG × HOSSZUSÁG 60×40 cm • VASTAGSÁG 3,8 cm

- | Kézrel válogatott minőség
- | CE-minősítés
- | Fagyálló
- | Fagy és olvasztósóálló
- | Csúszásmentes
- | KAISER-Clean
- | Hidrofobizált termék
- | Finomszórt felület
- | Curling felület

* gyárilag KaiserClean felületi impregnálással.

Fedezze fel a felületburkolás művészetét, fejezze ki egyéniségét! Kiváló minőségű felületek finom fényei, elegáns monokróm és krém színek, nagyobb méretű, de könnyen kezelhető lapméretekkel.

A klasszikusan elegáns GAIA burkolatok előkelővé varázsolják a legkisebb felületeket is!

A lapok mindegyikének van valamilyen különleges titka, selymes csillogása. Elvarázsol és magához köt. Ez a GAIA.

- SOFTLINE® vagy HARDLINE® -látszó oldalélek
- Csúszásmentes lapfelület
- Kültéri és beltéri használatra is alkalmas
- Finomszórt és polírozott felület
- Fugakeresztekkel egyszerűen beépíthető

Egyéb termékek:

- Élkezelt (látszó oldalélű) lapok
- Lábazati szegély elemek

REGNUM NATURO LAPOK



akár

16.990 Ft/m²

SZÉLESSÉG × HOSSZÚSÁG 60×40 cm, 40×40 cm • VASTAGSÁG 2,5 cm

REGNUM NATURO lapok



mészkőfehér*

KERTI ZUHANYTÁLCÁK



Belvedere

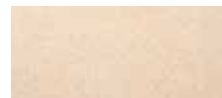

Schönbrunn



Borostyán



Altwien



Nussdorf



Fehér



Rosé



Azul



Amália



Terézia



Diana

KERTI ZUHANYTÁLCÁK

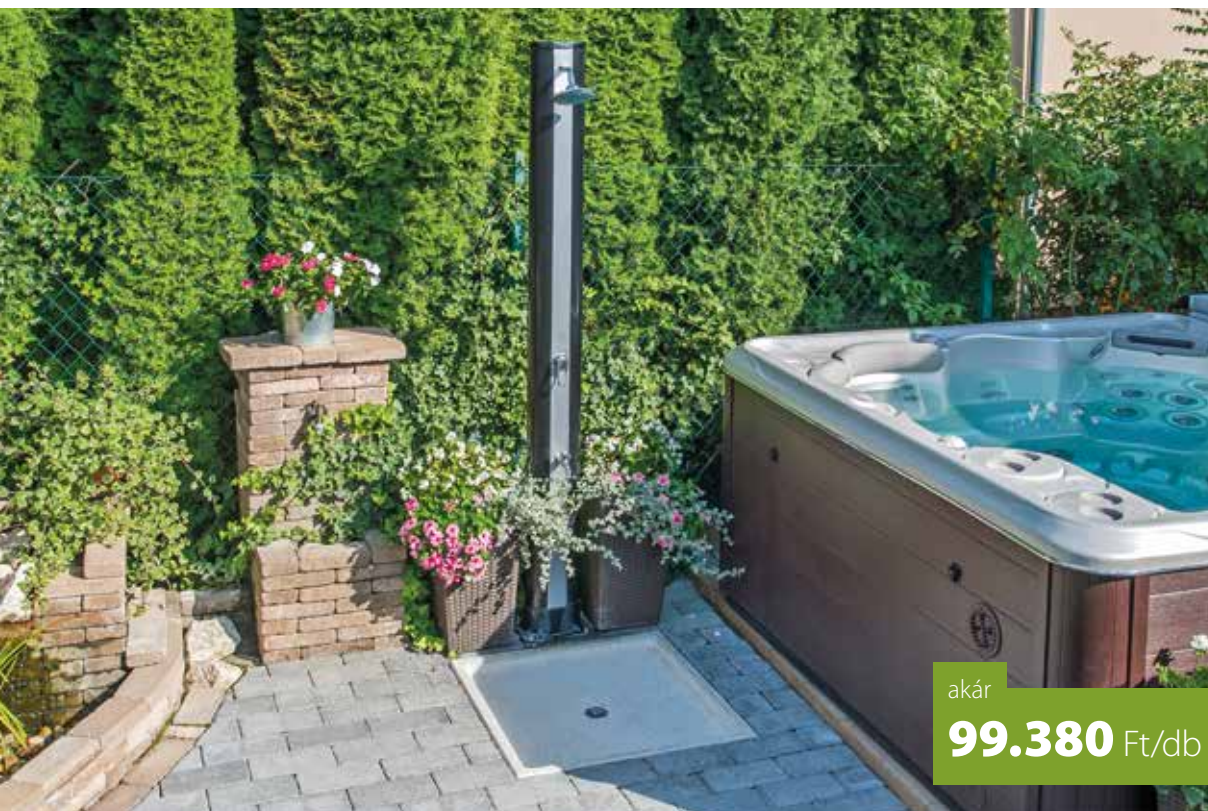

akár

99.380 Ft/db

MÉRET Amália, Terézia 81×81×10 cm • Diana Ø81×10 cm

* gyárilag KaiserClean felületi impregnálással.



London



Berlin



Praga



Paris



Rome

EUROLINE LAPOK

Leier  Kaiserstein



akár

820 Ft/db

SZÉLESSÉG × HOSSZÚSÁG 40×40 cm • VASTAGSÁG 3,8 cm

EUROLINE lapok Rome, London	820 Ft/db
EUROLINE lapok Berlin, Praga	870 Ft/db
EUROLINE lapok Paris	900 Ft/db



arany



ezüst



bronz



króm

FACELIFT LAP

Leier  Kaiserstein



akár

1.280 Ft/db

SZÉLESSÉG × HOSSZÚSÁG 40×60 cm • VASTAGSÁG 3,8 cm

Leier

CLASSIC-LINE FIFTY LAPOK



akár

460 Ft/db

SZÉLESSÉG x HOSSZÚSÁG 50x25 cm • VASTAGSÁG 3,8 cm

CLASSIC-Line fifty 3,8 cm lap közepszürke **460** Ft/dbCLASSIC-Line fifty 3,8 cm lap
ezüstszürke, carbonszürke **530** Ft/db

ezüstszürke natúr



carbonszürke natúr



közepszürke natúr

Leier

CLASSIC-LINE LAPOK



akár

570 Ft/db

SZÉLESSÉG x HOSSZÚSÁG 40x40 cm, 50x50 cm • VASTAGSÁG 3,8 cm

CLASSIC-LINE járdalap szürke 40x40 **570** Ft/dbCLASSIC-LINE járdalap szürke 50x50 **910** Ft/dbCLASSIC-LINE mosott járdalap gyöngykavics 40x40 **780** Ft/dbCLASSIC-LINE mosott járdalap gyöngykavics 50x50 **1.110** Ft/db

gyöngykavicsos



szürke



szürke



piros

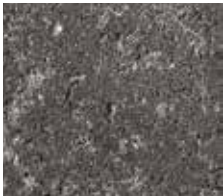

antracit



barna



mogyoró

KERTI SZEGÉLYKŐ

Leier



akár

660 Ft/db

HOSSZÚSÁG × SZÉLESSÉG 100×5 cm • MAGASSÁG 20, 25 cm



KERTI szegélykő 100×5×25 cm, szürke	840 Ft/db
KERTI szegélykő 100×5×20 cm, szürke	660 Ft/db
KERTI szegélykő 100×5×20 cm, színes	850 Ft/db

SORSZEGÉLYKŐ

Leier

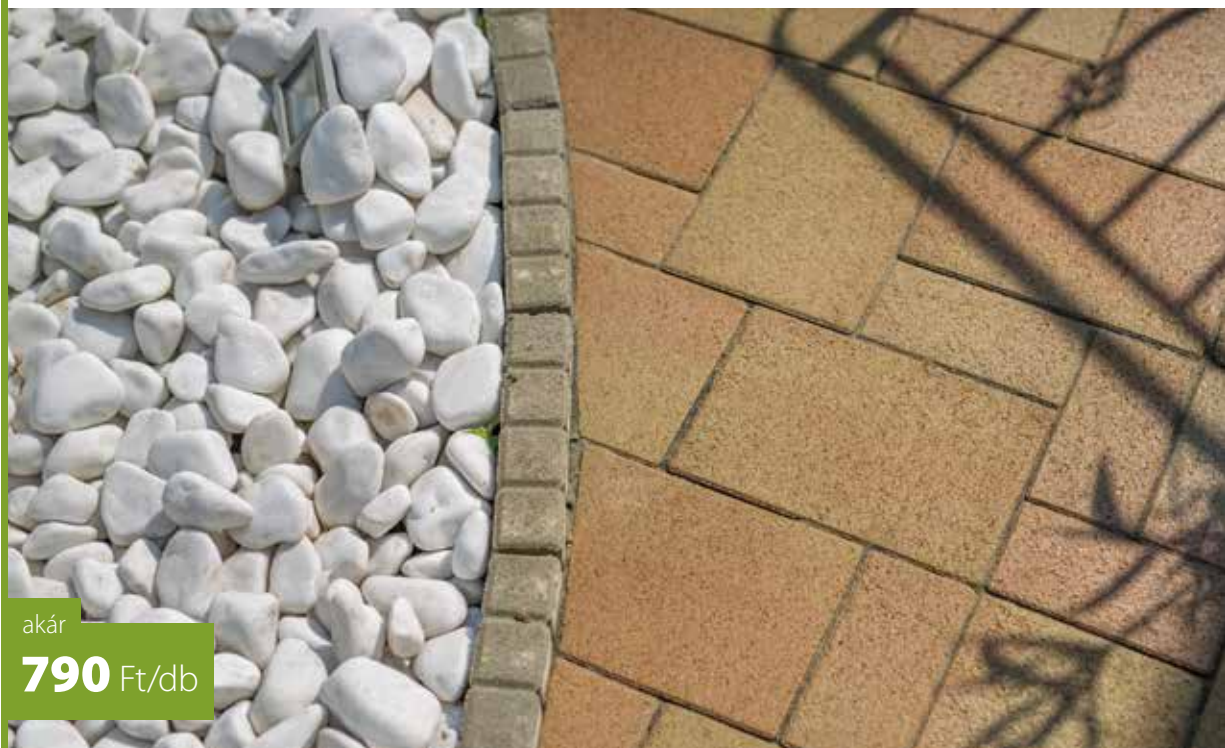

akár

790 Ft/db

HOSSZÚSÁG × SZÉLESSÉG 50×6 cm • MAGASSÁG 30 cm

SORSZEGÉLYKŐ 50×6×30 cm, szürke	790 Ft/db
SORSZEGÉLYKŐ 50×6×30 cm, színes	950 Ft/db

Leier  Kaiserstein

KAISERSTEIN RÉZSÚKÓ



akár

1.320 Ft/db

SZÉLESSÉG x HOSSZÚSÁG 25x31 cm • MAGASSÁG 12,5 cm



szürke



barna



homok



antracit

Leier

LUNA RÉZSÚKÓ



akár

940 Ft/db

SZÉLESSÉG x HOSSZÚSÁG x MAGASSÁG 40x50x30 cm (Quartz), 30x40x25 cm (Quartz midi)

LUNA QUARTZ rézsűkő, szürke	1.350 Ft/db
LUNA QUARTZ rézsűkő, barna	1.600 Ft/db
LUNA QUARTZ midi rézsűkő, szürke	940 Ft/db
LUNA QUARTZ midi rézsűkő, barna	1.100 Ft/db



szürke



barna

VIRÁGTARTÓ, KERÉKPÁRTARTÓ

Leier  Kaiserstein

Paris

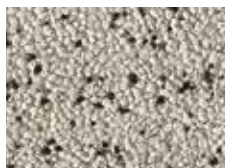

London



Berlin



Rome

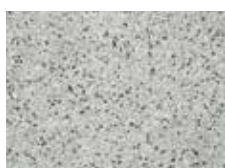

Vienna



Stockholm



akár

23.240 Ft/db

SZÉLESSÉG × HOSSZÚSÁG × MAGASSÁG 30×30×30 cm (láda), 40×40×40 cm (hatszög, dézsa, láda),
50×50×50 cm (hatszög, dézsa, láda), 60×60×60 cm (hatszög, dézsa, láda),
60×30×30 cm (láda), 80×40×40 cm (láda), 100×50×50 cm (láda),
74×36×20 cm (kerékpártartó)

VIRÁGTARTÓ hatszög 40 cm	31.460 Ft/db
VIRÁGTARTÓ hatszög 50 cm	37.440 Ft/db
VIRÁGTARTÓ hatszög 60 cm	43.450 Ft/db
VIRÁGTARTÓ dézsa 40 cm	31.100 Ft/db
VIRÁGTARTÓ dézsa 50 cm	37.250 Ft/db
VIRÁGTARTÓ dézsa 60 cm	42.340 Ft/db
VIRÁGTARTÓ láda 30 cm	23.240 Ft/db
VIRÁGTARTÓ láda 40 cm	31.460 Ft/db
VIRÁGTARTÓ láda 50 cm	37.440 Ft/db
VIRÁGTARTÓ láda 60 cm	43.450 Ft/db
VIRÁGTARTÓ láda 60×30 cm	39.290 Ft/db
VIRÁGTARTÓ láda 80×40 cm	54.670 Ft/db
VIRÁGTARTÓ láda 100×50 cm	60.880 Ft/db
KERÉKPÁRTARTÓ	17.760 Ft/db

A ház környezetének kialakításában a virágtartó edények nem csak dekorációs elemként, de optikai térelhatároló elemként is felhasználhatóak. A különböző standard formákból, színekből és méretekből történő választás lehetőséget ad elképzelései megvalósítására.

TERMÉKEK AZ ÖN MAGASÁGYÁSÁHOZ



PATIO TÉRKŐ ÉS FALAZÓ

Méret (sz x h x v): 12,4 x 25 x 5 cm

Színválaszték: carbon, klinkersárga, téglavörös melírozott, agyagbarna melírozott

Ajánlott méret: Az elemek például a 125 x 62 x 60 cm-es méretet adják ki. Ennek anyagigénye 216 db elem.



ARCHITEKTÚRA SZÁRAZFALAZÓ

Méret (sz x h x v): 156 x 84 x 60 cm

Színválaszték: fűstantracit, terra, fuoco

Ajánlott méret: Az elemek például a 156 x 84 x 60 cm-es méretet adják ki. Ennek anyagigénye 120 db (80 db normálkő és 40 db sarokelem).

HASZNOS TIPPEK

Ügyeljen arra, hogy megfelelő távolságra ültesse a növényeket. A levendulának, a citromfűnek és a zsályának például igen sok helyre van szüksége, mivel idővel szépen elterebélyesednek (legfeljebb 2-3 növényt ültessünk

négyzetméterenként). Alapvetően célszerű végiggondolni, hogy milyen fűszernövényeket használnak a konyhában és érdemes csak ezekkel foglalkozni. A levendula, zsálya, rozmarin és a kakukkfű szeretik az olyan talajt, amely legalább 1/3 arányban homokkal van bekeverve.

MEGKÉRDEZTÜK A SZAKEMBERT:

Schubert Andrea
okleveles kertészmérnök válaszol

MIRE KELL ÜGYELNI A FALAZÓELEMEKBŐL ÉPÜLŐ MAGASÁGYÁSOK ESETÉBEN?

Fontos, hogy a falazott magaságyás esetében annak belső oldalára tegyünk vízzáró fóliát, hogy a falazóelemeink megőrizték eredeti szépségüket. A magaságyás aljába helyezzünk finomostású dróthálót, ami jól véd a mezei egerek ellen. A betonelemekből falazott magaságyásnak is megvan a fatermekkel szemben az az előnyük, hogy nem korhadnak el idővel. Mindenképpen biztosítsuk a kapcsolatot a magaságyás alatti földdel, hogy a giliszták végezhesék hasznos munkájukat, és létrejöjjön az altalaj és a magaságyás közötti szerves anyagcsere.

HOGYAN TÖLTÜNK FEL A MAGASÁGYÁST?

- 1. Alul a fa-réteg (kb. 15 cm vastagságban):** vastagabb és vékonyabb ágak, galyak, nyesedék és apríték (kerüljük az üregek kialakulását).
- 2. Zöld nyesedék (kb. 15 cm):** fűnyírásból, sövény szabályozásból.
- 3. Komposzt réteg (kb. 10 cm):** éretlen komposzt, természetes trágya
- 4. Humusz réteg (kb. 15 cm):** ami lehet kerti virágföld vagy termőföld és komposzt keveréke

HOGYAN MARAD A MAGASÁGYÁS CSÚCSFORMÁBAN?

A learatott termés után megmaradó gyökerek, növényi részek „szerves tápanyagként” az ágyásban maradhatnak. Tavasszal a felső réteget, a humuszt egy kis érett komposzttal keverjük át, így újra elegendő tápanyag áll a frissen ültetett növények rendelkezésére (terítsünk kb. 1 cm vastagságban komposztot szét és keverjük az ágyás termőföldjének felső 5 cm vastag rétegébe). Idővel a frissen telepített rétegrend a bomlás következtében összemegy. Töltsük fel ekkor magaságyásunkat friss virágfölddel, vagy termőföld/komposzt keverékével.



CASTRUM FALAZÓKŐ

Méret (sz x h)**:

12 x 6 cm, 12 x 12 cm, 12 x 18 cm, 24 x 6 cm, 24 x 12 cm,
24 x 18 cm, 36 x 6 cm, 36 x 12 cm, 36 x 18 cm

Vastagság: 12 és 24 cm

Színválaszték: füstantracit melírozott, Fuoco

Ajánlott méret: Az elemek például a 156 x 96 x 60 cm-es méretet adják ki. Ennek anyagigénye 1 raklap = 3 m².

****a kövek egyes méretben csomagolva kerülnek kiszállításra**



CASTRUM PALISZÁD

Méret (sz x h):

60 x 12 cm (kétoldalon hasított)

30 x 12 cm (három oldalon hasított)

Vastagság: 12 cm

Színválaszték: füstantracit melírozott, fuoco

Ajánlott méret: Az elemek például a 162 x 102 x 72 cm-es méretet adják ki. Ennek anyagigénye 60db elem (36 db 60-as paliszád és 24db 30-as paliszád a sarkokhoz).

EHETŐ VIRÁGOK A MAGASÁGYÁSBAN

Ehető: Miért ne ültethetne magaságyásába ehető virágokat, amelyeket aztán el is fogyaszthatunk?

Ilyenkor ügyeljen arra, hogy a növények mentesek legyenek rovarölő szerek-től és trágyázásra használt anyagoktól. Az a legjobb, ha az ember az ehető növényeket saját maga termeszt, vagy esetleg a palántákat biokertészetből vásárolja. Az ehető virágokat csak felhasználásuk előtt nagyon rövid idővel gyűjtse be, a legjobb időpont reggel van, mivel e növények illóolajai ebben az időszakban a legintenzívebbek. A szárat és a zöld leveleket el kell távolítani. A következő virágos növények virágzata nemcsak mutatós, de fogyasztható is a magaságyásban való termesztés után: Cukkini, gyermekláncfű, tök, borágó, krizantém és dália virágszirmai, lángvirág, harangvirág, csonthéjas gyümölcsfák virágai, begónia, százszorszép, ibolya, bodza, jácmin, levendula, rózsza, különböző fűszernövények virágai, mint például a metélőhagymáé, medvehagymáé, zsályáé, citromfűé, mentáé, stb.

VITAMIN-MAGASÁGYÁS

...hogyan fittek legyünk! Gondolt már arra, hogy csináljon egy „vitaminforrásként” szolgáló magaságyást? Itt adunk egy listát olyan zöldségfélékkel, amelyek bizonyos vitaminfélékben igen gazdagok.

- | | |
|----|--|
| A | spenót, sárgarépa, káposzta, édesburgonya |
| B1 | burgonya, hüvelyesek (bab, borsó), |
| B2 | brokkoli, spenót |
| B3 | leveles konyhakerti növények, burgonya, hüvelyesek |
| B6 | burgonya, hüvelyesek |
| B9 | saláta, káposzta, spenót, paradicsom |
| E | paprika, zöld főzelékfélék |
| C | paprika, káposzta, brokkoli, retek |
| K | spenót, káposzta, saláta, vizitorma |

ZÖLDFÜSZERES MAGASÁGYÁS

Fűszeres. A fűszernövények szeretik a napot, azért zöldfűszeres magaságyását olyan helyen építse fel, ahol állandóan kap napot. Sok fűszernövény inkább szereti a laza talajt, más fajták pedig viszonylag kis tápanyag-igénnyel rendelkeznek. Ezeket a különbségeket figyelembe kell venni, hiszen a magaságyás talaja a rétegezésből adódóan különösen sok tápanyagot biztosít. Javasolt növények: lestyán, tárkony, rozmaring, zsályá – ezek egyenesen fölfelé nőnek, telepítsük őket az ágyás északi oldalára, így a többi növény elől nem fogják el a napot. A félmagas növényeket, a citromfűvet, a zamatos turbolyát és a mentát helyezzük középre. A metélőhagymát, petrezselyemet, zsázsát, oregánót vagy kakukkfűvet – az alacsony növésű fajtákat – ültessük az ágyás déli oldalára. Egy hagyományos méretű 156 x 96 cm alapterületű magaságyás mindenképpen elegendő az összeg fűszernövényfélések befogadására.

Leier  Kaiserstein

CASTRUM LÉPCSŐBLOKK



akár

7.820 Ft/db

MÉLYSÉG 48 cm • SZÉLESSÉG 24, 36, 60 cm • VASTAGSÁG 12 cm

CASTRUM lépcsőblokk 24 cm széles

7.820 Ft/db

CASTRUM lépcsőblokk 36 cm széles

11.670 Ft/db

CASTRUM lépcsőblokk 60 cm széles

19.600 Ft/db

füstantracit melírozott



fuoco



sepia

Leier  Kaiserstein

CASTRUM PALISZÁD



akár

1.850 Ft/db

SZÉLESSÉG × HOSSZUSÁG × MAGASSÁG 12×12×60 cm, 12×12×30 cm

CASTRUM paliszád 30 cm **1.850** Ft/dbCASTRUM paliszád 60 cm **3.130** Ft/db

füstantracit melírozott



fuoco



sepia



fűstantracit melírozott



fuoco



sepia

CASTRUM FALAZÓKŐ

Leier  Kaiserstein



akár

29.620 Ft/m²

MAGASSÁG 6, 12, 18 cm • SZÉLESSÉG 12, 24, 36 cm • VASTAGSÁG 12, 24 cm

CASTRUM falazókő 12 cm	29.620 Ft/m ²
CASTRUM falazókő 24 cm	58.970 Ft/m ²
CASTRUM falkorona 12 cm falhoz (60×20×6 cm)	4.520 Ft/db
CASTRUM falkorona 24 cm falhoz (60×32×6 cm)	7.020 Ft/db
CASTRUM pillérkorona 24 cm falhoz (50×50×6 cm)	10.420 Ft/db

MOVADO FALAZÓKŐ



akár

46.740 Ft/m²

MAGASSÁG 7, 14, 21 cm • ELEMHOSSZ 14, 21, 28, 35 cm • VASTAGSÁG 21 cm

MOVADO falazókő **46.740** Ft/m²MOVADO falkorona (60x29x6 cm) **5.580** Ft/dbARCHITEKTÚRA
SZÁRAZFALAZÓKŐ

akár

650 Ft/db

SZÉLESSÉG × HOSSZÚSÁG × MAGASSÁG 12x36x6 cm



füstantracit melírozott



fuoco



sepia



füstantracit melírozott



fuoco



sepia



terra



törtfehér



feketemárvány



beige

ARCHITEKTURA KERÍTÉSKŐ

Leier  Kaiserstein



akár

2.310 Ft/db

SZÉLESSÉG × HOSSZÚSÁG × MAGASSÁG 40×20×20 cm (kerítéskő), 20×20×20 cm (kerítés félkő),
46×28×6 cm (MODUS fedlap), 25×28×6 cm (KANT fedlap)

ARCHITEKTURA kerítéskő	2.310 Ft/db
ARCHITEKTURA kerítés félkő	1.480 Ft/db
ARCHITEKTURA kerítés sarokelem	10.910 Ft/db
MODUS fedlap	1.360 Ft/db
KANT fedlap hasított oldaléllal (4db/fm)	1.290 Ft/db



KANT hasított fedlap



agyagszürke



füstantracit melírozott



creme



fuoco



sepia

ANTIK KERÍTÉSKŐ

Leier  Kaiserstein



akár

2.550 Ft/db

SZÉLESSÉG × HOSSZÚSÁG × MAGASSÁG 40×20×20 cm (kerítéskő), 20×20×20 cm (kerítés félkő), 33×25×6 cm (fedlap)

ANTIK kerítéskő	2.550 Ft/db
ANTIK kerítés félkő	1.660 Ft/db
ANTIK kerítés sarokelem	10.910 Ft/db
KANT antik fedlap	1.470 Ft/db



SZÉLESSÉG x HOSSZUSÁG 40 x 20 cm, 20 x 20 cm félkő, 40 x 20 cm sarokelem • VASTAGSÁG 20 cm

Egyszerű, klasszikus kialakítása kitűnően keretezi a beton, fém, fa, üveg felületekkel hangsúlyozott, egyszerű geometriai formákból alkotott építményeket. Az egyes falazóelemeken körbefutó élettörés játékos fény-árnyék játékkal kápráztatja el a szemlélőt.

- Több kőforma kombinálásával különböző burkolatminták kialakítását teszi lehetővé
- A rejtett távtartóknak köszönhetően egyszerű beépítés
- Akár zökkenőmentes kivitelben is
- Személyautós forgalomra

MODERN kerítéskő natúr agyagszürke	1.000 Ft/db
MODERN kerítéskő natúr törtfehér, beige	1.170 Ft/db
MODERN kerítés félkő natúr agyagszürke	530 Ft/db
MODERN kerítés félkő natúr törtfehér, beige	600 Ft/db
MODERN kerítés sarokelem natúr	10.910 Ft/db
MODERN kerítéskő finomszört	2.580 Ft/db
MODERN kerítés félkő finomszört	2.310 Ft/db
MODERN kerítés sarokelem finomszört	10.910 Ft/db
MODUS fedlap	1.360 Ft/db
KANT fedlap	820 Ft/db

Egyéb termékek:

- MODUS fedlapok
46 x 28 x 6 cm méretben
- KANT® natur burkolókő
33 x 25 x 6 cm méretben
fedlapként beépítve



MODUS fedlap



törtfehér szört



agyagszürke szört

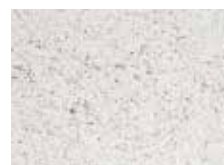

törtfehér natúr



beige natúr



agyagszürke natúr

- | Kézrel válogatott minőség
- | CE-minősítés
- | Fagyálló termék
- | Hidrofobizált termék
- | Finomszört felület

BORTÁROLÓ SZETT

Leier Durisol



akár

39.780 Ft/db

SZÉLESSÉG × HOSSZÚSÁG × MAGASSÁG Bortároló szett I. (50×27×92 cm), Bortároló szett II. (100×27×127 cm), Bortároló szett III. (100×27×167 cm), Bortároló szett IV. (200×27×162 cm)

Bortároló szett I. (max. 30 db palack)	39.780 Ft/db
Bortároló szett II. (max. 88 db palack)	72.090 Ft/db
Bortároló szett III. (max. 120 db palack)	88.570 Ft/db
Bortároló szett IV. (max. 208 db palack)	139.070 Ft/db

Az árak tartalmazzák a raklap és fuvar költségeket.



barna

A Leier Durisol bortárolóban tárolt palackok védik a palackokat a környezeti hatásoktól és esztétikus berendezésük szolgál mind a rusztikus, mind a mai modern pincészetek letisztult tereiben is. A cement kötésű, mineralizált faforgácsból készülő bortároló rendszerek könnyen mobilizálhatóak, igény estén könnyedén át is rendezhetőek, azonban külön rögzítés nélkül, önmagukban is stabilan megállnak. A fa alapanyag ipari melléktermék újrahasznosításával készül, így a fenti pozitív tulajdonságok mellett egyben környezetünket is óvjuk egy ilyen polcrendszer választásával.

MAGASÁGYÁS



akár

95.590 Ft/db

SZÉLESSÉG × HOSSZÚSÁG 25×31 cm • MAGASSÁG 12,5 cm

Négyzet alakzat (120×120×80 cm)	95.590 Ft/db
Téglalap alakzat (230×120×80 cm)	138.590 Ft/db
„L” alakzat (230×230×80 cm)	204.180 Ft/db
„U” alakzat (340×230×80 cm)	287.580 Ft/db
„U” plusz alakzat (450×230×80 cm)	332.080 Ft/db



barna

Az árak tartalmazzák a raklap és fuvarköltséget.

A Leier Hungária Kft. által fejlesztett, magaságyásokhoz való elemrendszer alapanyaga: Durisol[®], azaz híg betonnal átítatott – mineralizált – faforgács, ami egy formába sajtolva megszilárdulása után, egy az időjárási viszontagságoknak, de még a tűznek is ellenálló anyag, mindemellett kis fajsúlya miatt könnyű vele dolgozni.

- Természetközeli megoldás
- Nincs szükség kiegészítő hőszigetelésre
- Egyszerű szerelhetőség
- Nincs bonyolult fóliabetét
- Nem szükséges alépitmény, illetve alapozás
- Rugalmas kialakíthatóság
- Sötét színezés a napfény jobb elnyelésére
- Egyszerű kiviteli formák
- Különböző színek, külön igény szerint
- Rozsdaálló kivitel

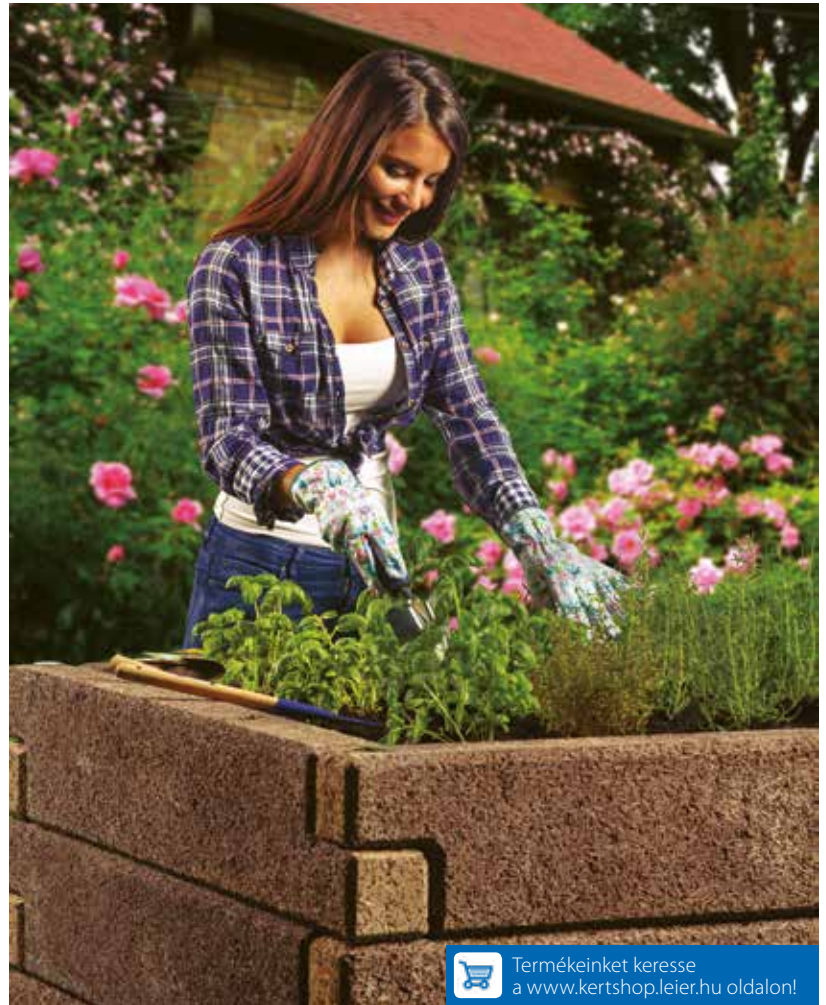

Termékeinket keresse
a www.kertshop.leier.hu oldalon!

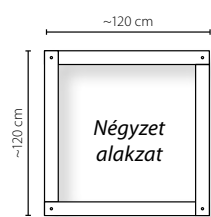
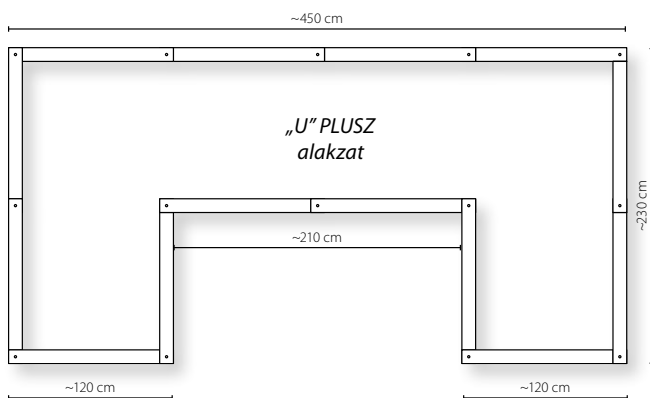
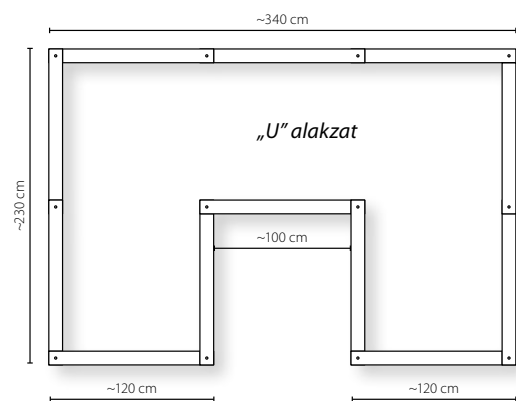
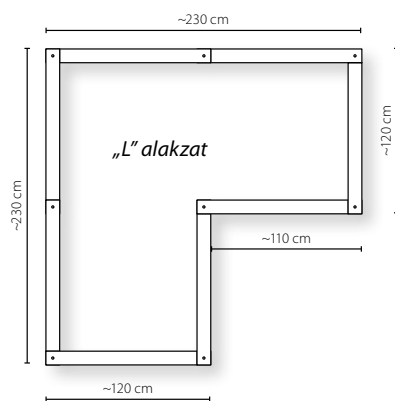
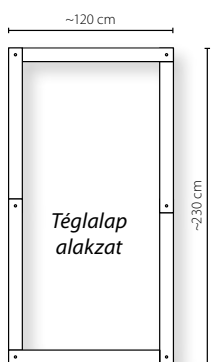

Komposztálónak is!





Leier | Durisol®

...KÖRNYEZETBARÁT ÉPÍTŐANYAG AZ ÉLHETŐ JÖVŐÉRT

Otthonunk építőanyagának kiválasztása sokszor egy életre, vagy akár több generációra szóló döntés, amely által célunk a biztonságos és egészséges életér kialakítása.

ENERGIAHATÉKONYSÁG

- Kiváló hőtároló képesség
- Optimális páraháztartás
- Kiváló hő és hangszigetelés, valamint léghanggátlás
- Egészséges klíma és kellemes érzet a lakótérben
- Kiváló hőszigetelés + Optimális klímaháztartás = Energiamegtakarítás

EGYEDÜLÁLLÓ TECHNOLÓGIA

- természetesen megújuló, újrahasznosított alapanyag

SZÉLES KÖRŰ FELHASZNÁLÁSI MÓD

- családi házak
- többszintes lakóépületek
- alacsony energiaigényű épületek
- közösségi épületek
- ipari létesítmények
- mezőgazdasági építmények
- liftaknák
- pincefalak
- magas páratartalmú épületek



faforgács

cement

víz

DURISOL KÉREGFAL – A GYORSABB VÁLTOZAT

Társasházak építéséhez ideális a nagy felületű, emeletmagas kéregfal elemek alkalmazása, a szükséges falazóelem típusból már a gyártóüzemben készre gyártva. Az elemek optimális épületfizikai tulajdonságai (hőszigetelés, hőtárolás, zajcsillapítás, pára diffúzió) megmaradnak, amely mellett számos további előnyt biztosítanak az építés során:

- időmegtakarítás
- nincs vágási hulladék
- emeletmagas betonozás

HŐSZIGETELT FALAZÓELEMÉK

A legjobb döntés, ha öko-építési rendszert, vagyis Leier Durisol terméket választunk. A rendszer az összes, fa és beton által kínált előnyöket egyesíti. Kiváló hő- és hangszigetelő tulajdonságokkal, és nagyon jó hőtároló képességgel rendelkeznek. Minden időjárási körülmény között alkalmazható. Az elemek technológiai összetétele kiváló páraelvezést biztosít.

A Leier Durisol termékek kiváló tulajdonságaival rendelkező elem lakáselválasztó falak kialakítására alkalmas, így tökéletes megoldást jelent a környezettudatos, csendes, komfortos otthon megteremtésére. Kiemelkedő, akár 63 dB léghanggátlási paraméter jellemzi.

SZÉLESSÉG × HOSSZUSÁG × MAGASSÁG
50×45×25 cm

DSs 45/12 L **3.718 Ft/db**

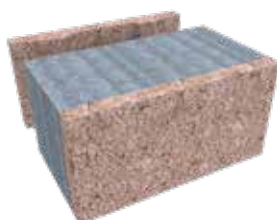

SZÉLESSÉG × HOSSZUSÁG × MAGASSÁG
50×30×25 cm

DSs 30/10 L **1.782 Ft/db**





ÉGETETT KERÁMIA TERMÉKEK

Leiertherm Pro és LeierPLAN Pro termékcsalád

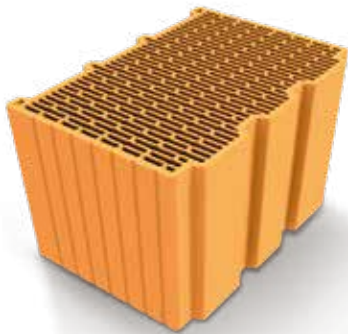

**EXTRA
HŐSZIGETELÉS**

Leiertherm termékcsalád



**BIZTONSÁG ÉS
STABILITÁS**

LeierPLAN termékcsalád



**CSISZOLT
TECHNOLÓGIA**

ÁRAINKRÓL ÉRDEKLŐDJÖN AZ ÉPÍTŐANYAG-KERESKEDÉSEKBEN!

Leier Kémény

Az LSK kéménynek ott a helye minden családi házban, hisz a legnagyobb méretválasztékban kapható hőszigetelt kémény, amely leginkább testre szabható.

Bármely házhoz jól illeszkedik, fokozott hőszigeteléssel rendelkezik, így az üzemeltetése még takarékosabb.

Alkalmazás:

- Fa- és széntüzelésű központi fűtéses tüzelőberendezésekhez
- Cserépkályhákhoz, vízteres cserépkályhákhoz
- Kandallókhöz, egyedi tüzelőberendezésekhez
- Fém tűzterekhez, tűztérbetétekhez
- Faelgázosító tüzelőberendezésekhez
- Pellet készülékekhez
- Kemencékhez, sütőkhöz



akár

173.898 Ft



Leier Kémény

Legújabb fejlesztésünkkel a piacon teljesen egyedülálló kéményrendszer született.

A hőszigetelt SMART kémény mindössze 0,1 m² alapterületet igényel. Alkalmazhatóságának széles körét a funkciógazdagság biztosítja. Teljes értékű és kiváló kéményrendszert kap egyedülállóan kis helyigénnyel. Vásárolja meg csak a lényegét!

Alkalmazás:

- Fa- és széntüzelésű központi fűtéses tüzelőberendezésekhez
- Cserépkályhákhoz, vízteres cserépkályhákhoz
- Kandallókhöz, egyedi tüzelőberendezésekhez
- Fém tűzterekhez, tűztérbetétekhez
- Faelgázosító tüzelőberendezésekhez
- Pellet készülékekhez
- Kemencékhez, sütőkhöz



akár

152.734 Ft



Bárdóczy Andrea
lakberendező ajánlásával

* A Leier a kémények koromégéssel szembeni ellenállóságára, savállóságára és nedvességgel szembeni érzéketlenségére 33 év garanciát vállal. A garancia feltételeiről és érvényesíthetőségéről bővebben a www.leier.hu honlapon feltüntetett garancialevél minta alapján tájékozódhat.

A feltüntetett egységárak az Áfát tartalmazzák, a termék ára tartalmazza a kiszállítás díját.

A tavaszi termékkínálat érvényes: 2019. március 1-től visszavonásig. A gyártó a termékeket a készlet, illetve a gyártási kapacitás erejéig tudja biztosítani. Nyomdatechnikai okok miatt a kiadványban a termékek itt ábrázolt színe a valódi színtől eltérhet. A nyomdai hibákért felelősséget nem vállalunk. Javasoljuk, hogy vásárlás előtt tekintse meg a kívánt terméket márkakereskedőinknél található mintafelületeken. A Leier tavaszi ajánlatában szereplő árak bruttó, ajánlott fogyasztói árak, melyek tájékoztató jellegűek, és a Leier üzemekben vagy kereskedőink telepén történő átadással értendők. A tényleges eladási árakról és a szállítási időről tájékozódjon az építőanyag kereskedéseknél.

LK KÉMÉNYRENDSZER

Leier  Kémény



akár

130.477 Ft

Kazánt, kandallót helyezne üzembe? Vagy csak ennek jövőbeli lehetőségét kívánja megteremteni?

LK levegős hőszigetelésű kéményünk választásával mindezt megteheti. Széleskörű alkalmazását nagy méretválaszték biztosítja.

Minőség - kedvező ár

Tartalékkéménynek is kitűnő választás.

Alkalmazás:

- Fa- és széntüzelésű központi fűtéses tüzelőberendezésekhez
- Cserépkályhákhoz
- Kandallókhoz, egyedi tüzelőberendezésekhez
- Fém tűzterekhez, tűztérbetétekhez



MULTIKERAM LAS KÉMÉNYRENDSZER

Leier  Kémény



akár

330.941 Ft

Ez a jövő kéménye a jelenben – mind minőségben, mind megbízhatóságban és széleskörű alkalmazási területeit tekintve. A Multikeram LAS kéményrendszer a jelenleg elérhető legmagasabb műszaki színvonalat képviseli, és minden elképzelhető fűtési megoldást ki tud szolgálni. Egy hibridkémény, kompromisszumok nélkül, mely ötvöz magában mindent, amit a korszerű kéményekről tudunk.

Alkalmazás:

- Kondenzációs gázkészülékekhez
- Turbo gázkészülékekhez
- Faelgázító tüzelőberendezésekhez
- Pellet készülékekhez
- Fa- és széntüzelésű központi fűtéses tüzelőberendezésekhez
- Cserépkályhákhoz, vízteres cserépkályhákhoz
- Kandallókhoz, egyedi tüzelőberendezésekhez
- Fém tűzterekhez, tűztérbetétekhez
- Kemencékhez, sütőkhöz
- Zárt égésterű szilárd tüzelésű tüzelőberendezésekhez
- Ajánljuk passzívház jellegű épületekhez



* A Leier a kémények koroméggel szembeni ellenállóságára, savállóságára és nedvességgel szembeni érzéketlenségére 33 év garanciát vállal. A garancia feltételeiről és érvényesíthetőségéről bővebben a www.leier.hu honlapon feltüntetett garancialevél minta alapján tájékozódhat.

A tavaszi termékkínálat érvényes: 2019. március 1-től visszavonásig. A gyártó a termékeket a készlet, illetve a gyártási kapacitás erejéig tudja biztosítani. Nyomdatechnikai okok miatt a kiadványban a termékek itt ábrázolt színe a valódi színtől eltérhet. A nyomdai hibákért felelősséget nem vállalunk. Javasoljuk, hogy vásárlás előtt tekintse meg a kívánt terméket márkakereskedőinknél található mintafelületeken. A Leier tavaszi ajánlatában szereplő árak bruttó, ajánlott fogyasztói árak, melyek tájékoztató jellegűek, és a Leier üzemekben vagy kereskedőink telepén történő átadással értendők. A tényleges eladási árakról és a szállítási időről tájékozódjon az építőanyag kereskedéseknél.

A feltüntetett egységárak az Áfát tartalmazzák, a termék ára tartalmazza a kiszállítási díját.

LUX ÉS TOSCANA BETONCSERÉP

50 ÉV
GARANCIA*



MÉRET 33x42 cm • ANYAGSZÜKSÉGLET 10 db/m²



LUX

Ragyogó fény, luxus megjelenés, kiemelkedő védelem a környezeti hatásokkal szemben. Ragyogó vörös, elegáns fekete, és mindig divatos sötétbarna színekben.



Sötétbarna



Bronz

Toscana

A nagy hullámú betoncserepek formavilága a mediterrán típusú épületek és tetők stílusának megfelelő fedésképet biztosít. Az izgalmas formát a színek sokfélesége teszi még változatosabbá.

Toscana

BASIC & CLASSIC



Avanti



Terra



Téglavörös



Mogoró



Fekete



Toscana

EXTRA



Palazzo



Cappello

* A Leier a betoncserep fagyállóságára, vízzáróságára és méretpontosságára 50 év garanciát vállal. A garancia feltételeiről és érvényesíthetőségéről bővebben a www.leier.hu honlapon feltüntetett garancialevél minta alapján tájékozódhat.

A tavaszi termékkínálat érvényes: 2019. március 1-től visszavonásig. A gyártó a termékeket a készlet, illetve a gyártási kapacitás erejéig tudja biztosítani. Nyomdatechnikai okok miatt a kiadványban a termékek itt ábrázolt színe a valódi színtől eltérhet. A nyomdai hibákért felelősséget nem vállalunk. Javasoljuk, hogy vásárlás előtt tekintse meg a kívánt terméket márkakereskedőinknél található mintafelületeken. A Leier tavaszi ajánlatában szereplő árak bruttó, ajánlott fogyasztói árak, melyek tájékoztató jellegűek, és a Leier üzemekben vagy kereskedőink telephelyén történő átadással értendők. A tényleges eladási áráról és a szállítási időről tájékozódjon az építőanyag kereskedésekben.

Leier

www.leier.hu



Építkezéséhez válassza
a Leier építőanyagokat!

**OPTIMÁLIS VÁLASZTÁS
IDŐT ÉS PÉNZT SPÓROLVA!**

Kedvezményeinket keresse
az építőanyag kereskedésekben.



Leier  Kémény

 Kaiserstein

Durisol

FALAZÓELEMÉK · BETONCSERÉP · KERTÉPÍTÉS · DÍSZBURKOLATOK
FELSZÍNI VÍZVEZETÉS · KÖRNYEZETTECHNIKA · ZAJÁRNYÉKOLÁS



LEIER ÜZEMEK:

1 JÁNOSSOMORJA
Betonelemgyár,
méretregyártott elemek
9241 Jánossomorja, Óvári út
Tel.: +36 (96) 565-287
Fax: +36 (96) 565-276
E-mail: janossomorja@leier.hu

2 GYŐR
Betonelemgyár
9028 Győr, Fehérvári út 75.
Tel.: +36 (96) 510-860
Fax: +36 (96) 510-869
E-mail: gyoriuzem@leier.hu

3 GÖNYŰ
Betonelemgyár
9071 Gönyű, Dózsa Gy. u. 2.
Tel.: +36 (96) 544-210
Fax: +36 (96) 544-217
E-mail: gonyu@leier.hu

4 MÁTRADERECSCKE
Téglagyár
3246 Mátraderecske, Baross u. 51.
Tel.: +36 (36) 576-010
Fax: +36 (36) 576-019
E-mail: matraderecske@leier.hu

5 JÁNOSHÁZA
Betonelemgyár
9545 Jánosháza, Pf. 15.
Tel.: +36 (95) 551-550
Fax: +36 (95) 551-551
E-mail: janoshaza@leier.hu

6 DEVECSER
Téglagyár
8460 Devecser, Sümegi u. 93.
Tel.: +36 (88) 512-600
Fax: +36 (88) 512-619
E-mail: devecser@leier.hu

7 KISKUNLACHÁZA
Betonelemgyár
2340 Kiskunlacháza, Rákóczi u. 92.
Tel.: +36 (24) 521-500
Fax: +36 (24) 521-519
E-mail: kiskunlachaza@leier.hu

8 HAJDÚSZOBOSZLÓ
Betoncserepgyár, betonelemgyár
4200 Hajdúszoboszló, Szováti útfél 2.
Tel.: +36 (52) 557-216
Fax: +36 (52) 557-211
E-mail: hajduszoboszlo@leier.hu

9 PÉCS
Betonelemgyár
7630 Pécs, Edison u. 110.
Tel.: +36 (72) 552-500
Fax: +36 (72) 324-328
E-mail: peccs@leier.hu

Vegye fel a kapcsolatot az Ön lakhelyén illetékes területi képviselőnkkel, vagy hívja Központi Értékesítésünket.

Az Ön építőanyag-kereskedője:

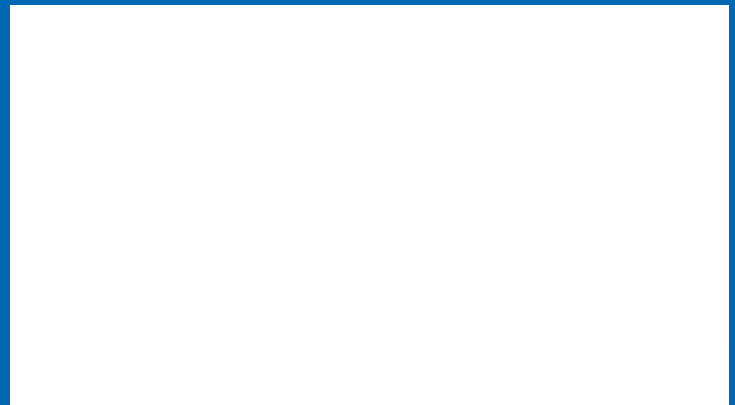

facebook



Leier
ÉRTÉKESÍTÉS

Leier Hungária Kft.
9024 Győr, Baross Gábor u. 42.
Tel.: +36 96/512-000
Fax: +36 96/512-001
E-mail: kperteresites@leier.hu

Nyomdatechnikai okok miatt a termékek itt ábrázolt színe a valódi színtől eltérhet. A nyomdai hibákért felelősséget nem vállalunk. Kérjük, vásárlás előtt személyesen tájékozódjon kereskedőpartnereinknél.

www.leier.hu